

# Ansicht Nachtabschluss-Schiebeter Mst: 1:120

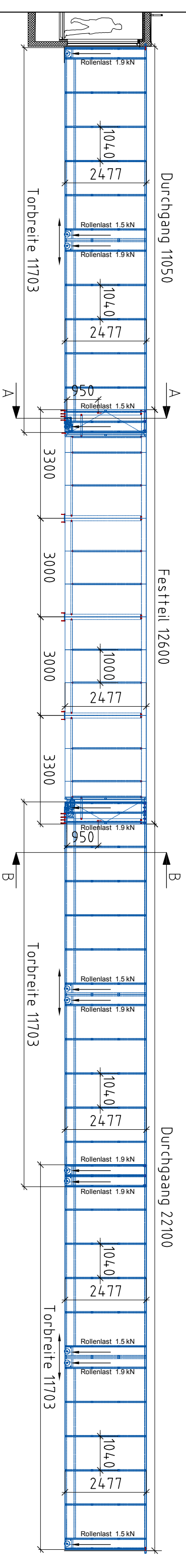

# Draufsicht Nachtabschluss-Schiebeter geschlossen Mst: 1:120

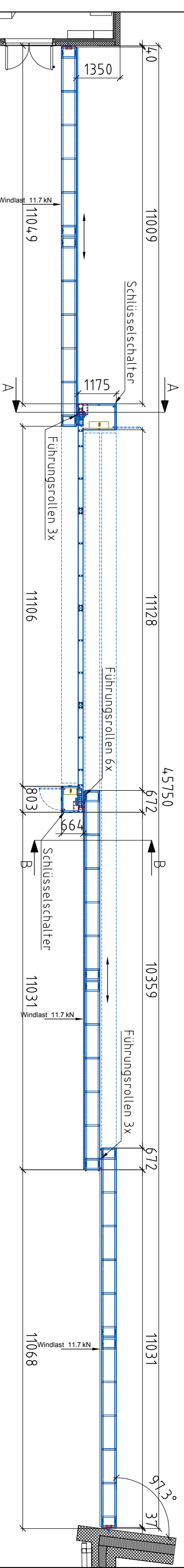

# Draufsicht Nachtabschluss-Schiebeter offen Mst: 1:120

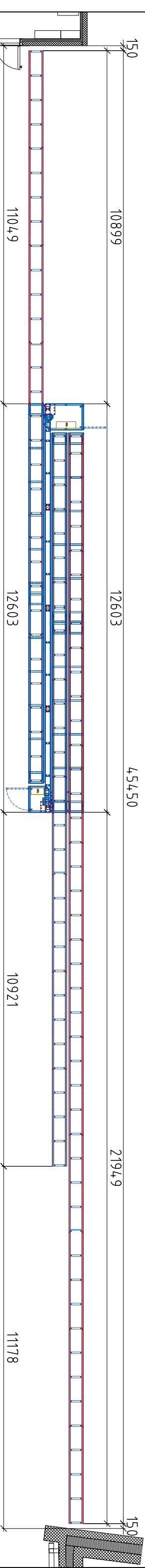

## Konstruktion:

Schiebeter: RRK 50x50x3 / U 50x50x4

Festteil: HEA 160 / RRK 150x150x4mm / U-Pr. 150x50x3

## Beschlag:

1 Stk. Motor GFA 60.24 / Welle 50mm

1 Stk. Motor GFA 30.24 / Welle 40mm

1 Stk. Zahnrad D=120mm / Welle 50mm

1 Stk. Zahnrad D=120mm / Welle 40mm

12 Stk. Führungsrolle D=40mm

24 Stk. Laufrollen Motoran D=170mm

4 Stk. Seilrollen D=80mm

4 Stk. Seilmitnehmer Seildurchmesser 8mm

## Bepankung:

Festteil-Torflügel: Stahlblech 1.5mm senzi

## Behandlung:

Stahl: feuerverzinkt, pulverbeschichtet DB 703

## Bauseitige Leistungen:

- Gewährleistung der Zugänglichkeit
- Fundamente
- Elektr. Leitungen und Anschlussarbeiten
- Störungsmeldungen / Endlage siege Antriebsdatenblatt
- Warnlicht / Horn

**ROTH AG**

**SIROL**

Sicherheitsanlagen

CH- 6005 Immensee

Tel. 041 850 36 42 Internet: [www.roth-sinol.ch](http://www.roth-sinol.ch)

Projekt / Objekt: Nachtabschluss Zollstrasse, HB ZH Produkt: SIROL-Schiebeter mit BLSch

Fax 041 850 36 43 E-Mail: [info@roth-sinol.ch](mailto:info@roth-sinol.ch)

Zeichnung No: 182790-01

Datum: 09.12.2019

Gez: gh

# Vertikalschnitt A-A Mst: 1:6

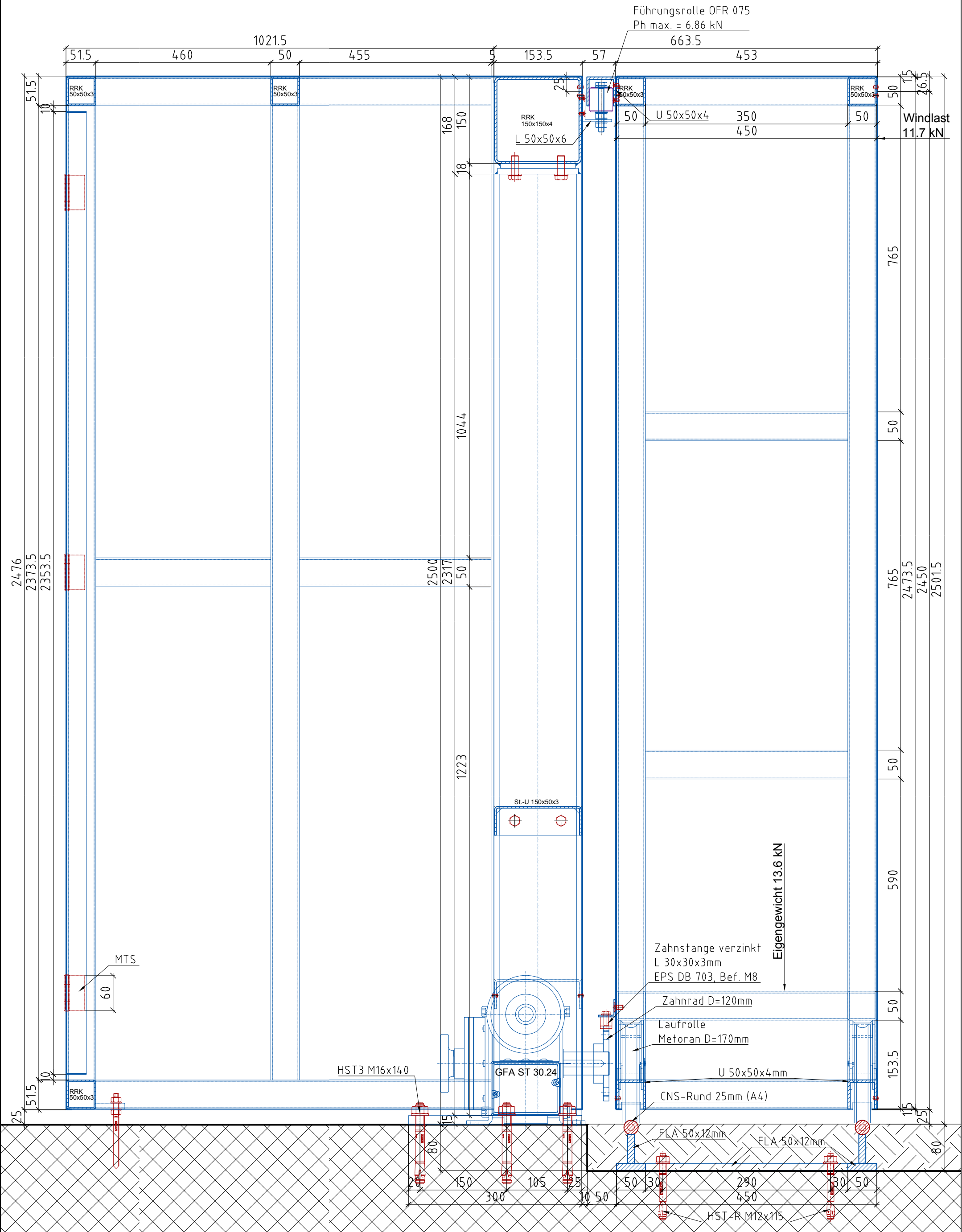

Führungsrolle OFR 075  
Ph max. = 6.86 kN

Windlast  
11.7 kN

Eigengewicht 13.6 kN

**ROTH AG**

**SIROL**

Sicherheitsanlagen

CH- 6005 Immensee

Tel. 041 850 36 42 Internet: [www.roth-sirol.ch](http://www.roth-sirol.ch)

Fax 041 850 36 43 E-Mail: [info@roth-sirol.ch](mailto:info@roth-sirol.ch)

Projekt / Objekt: Nachtabschluss Zollstrasse, HB ZH Produkt: SIROL-Schiebetor mit BLSch

Zeichnung No: 182790-02

Datum: 09.12.2019

Gez: gh

# Vertikalschnitt B-B Mst: 1:6

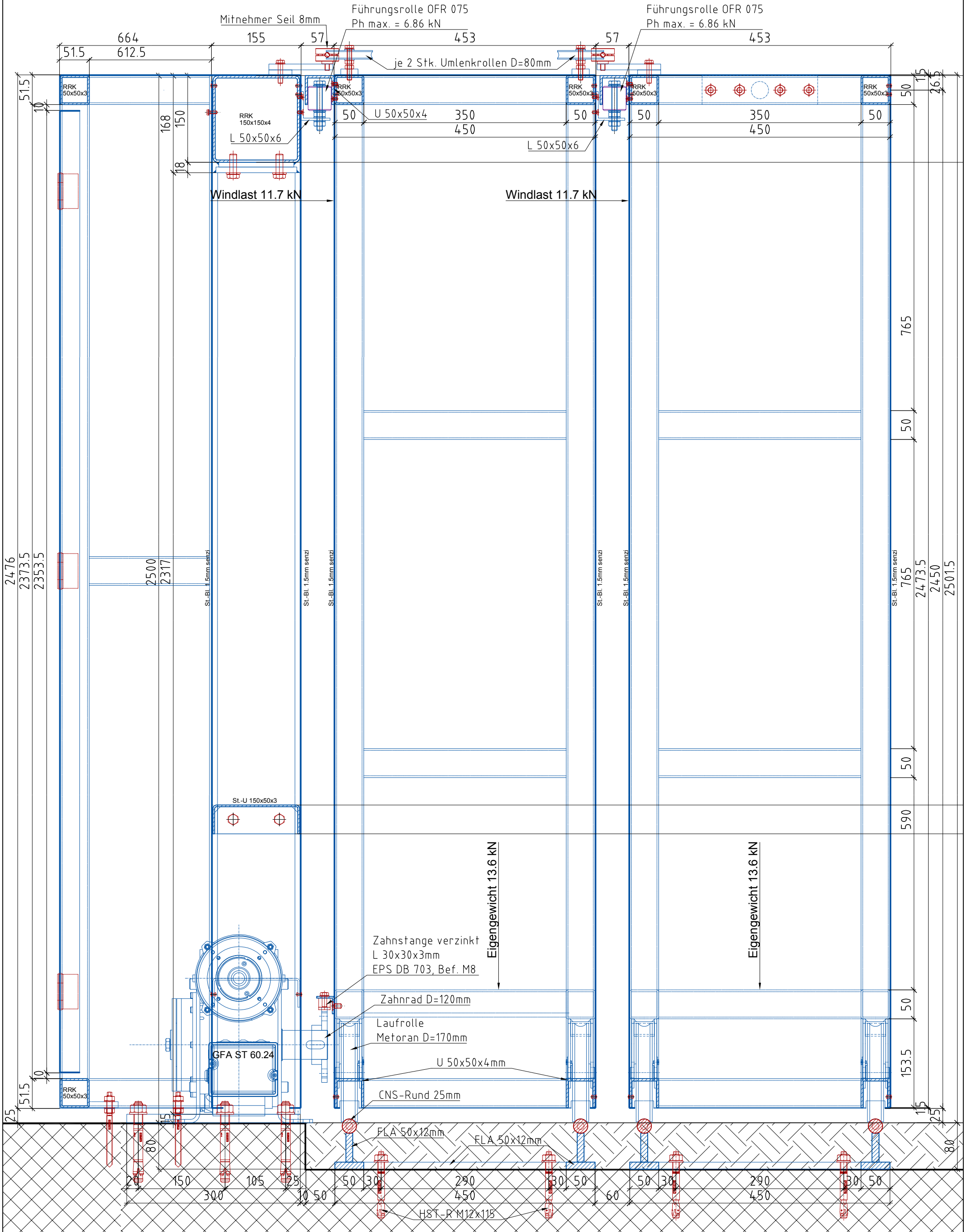

**ROTH AG**

**SIROL**

Sicherheitsanlagen

CH- 6005 Immensee

Tel. 041 850 36 42 Internet: [www.roth-sirol.ch](http://www.roth-sirol.ch)  
 Fax 041 850 36 43 E-Mail: [info@roth-sirol.ch](mailto:info@roth-sirol.ch)

Projekt / Objekt: Nachtabschluss Zollstrasse, HB ZH Produkt: SIROL-Schiebetor mit BLSch

Zeichnung No: 182790-03

Datum: 09.12.2019

Gez: gh

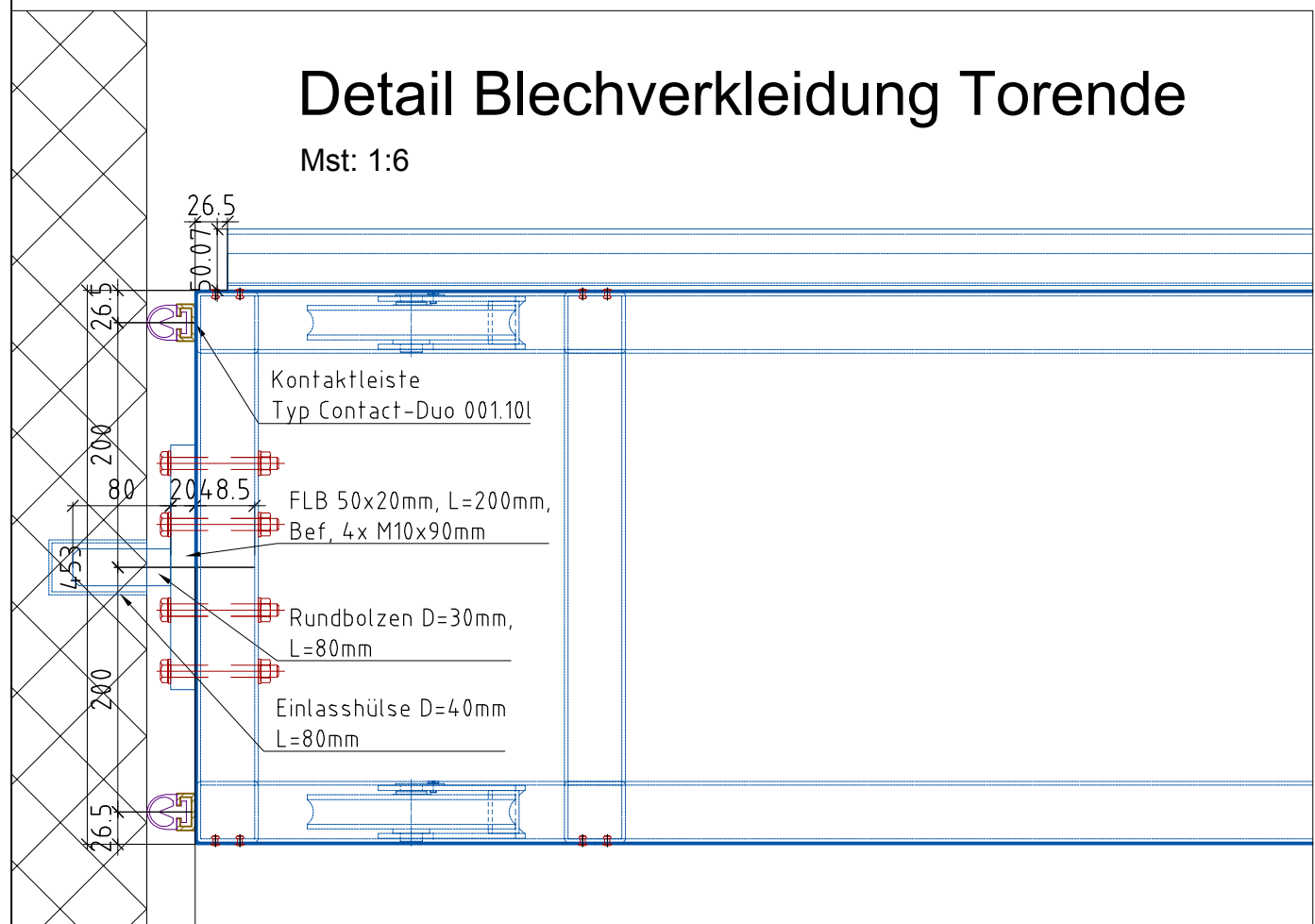
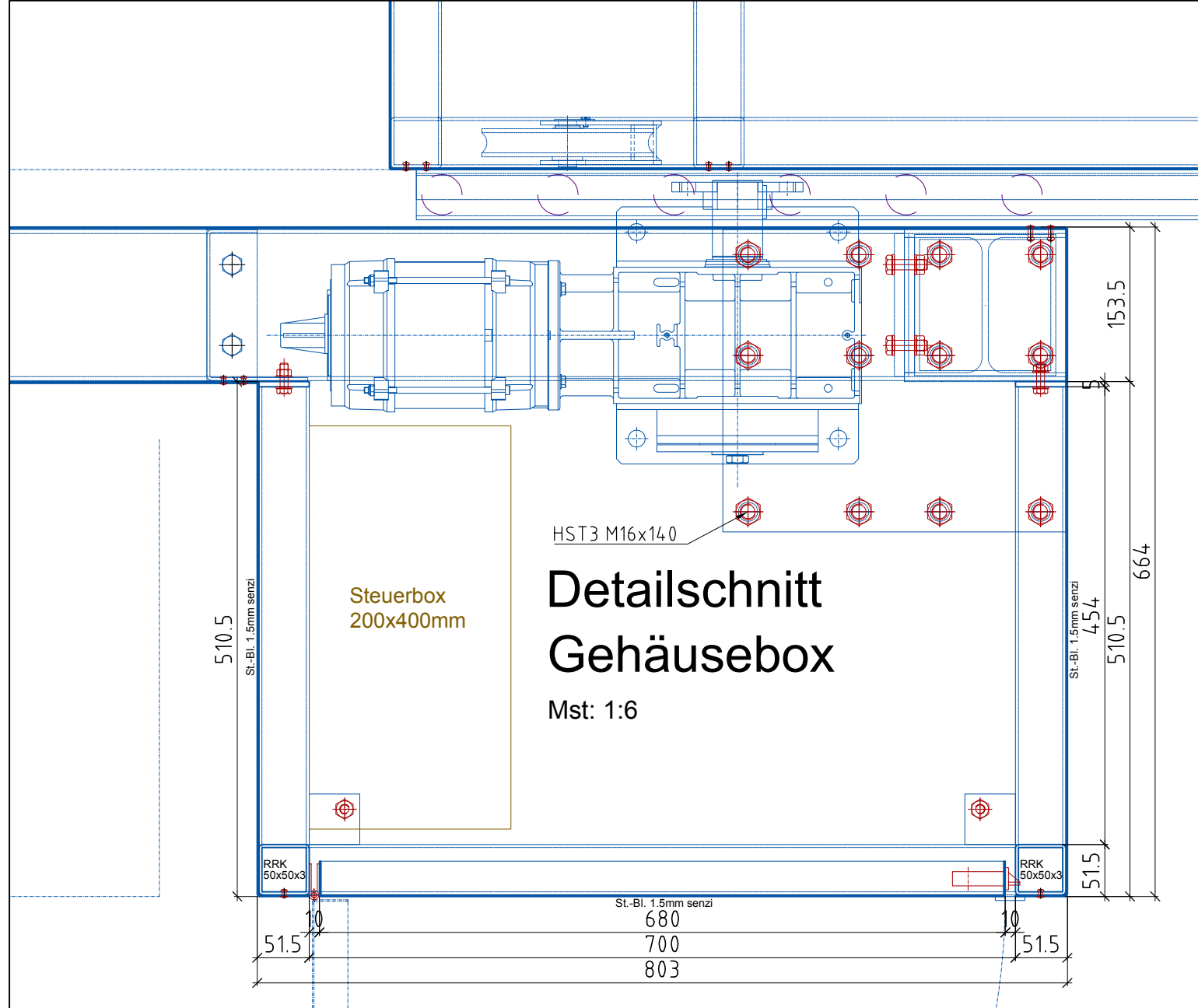

**ROTH AG**

**SIROL**

Sicherheitsanlagen

CH- 6005 Immensee

Tel. 041 850 36 42 Internet: [www.roth-sirol.ch](http://www.roth-sirol.ch)  
Fax 041 850 36 43 E-Mail: [info@roth-sirol.ch](mailto:info@roth-sirol.ch)

Projekt / Objekt: Nachtabschluss Zollstrasse, HB ZH Produkt: SIROL-Schiebetor mit BLSch

Zeichnung No: 182790-04

Datum: 09.12.2019

Gez: gh